

Einrichtung der anonymebox

anonymebox.de
Schnellstart | 1

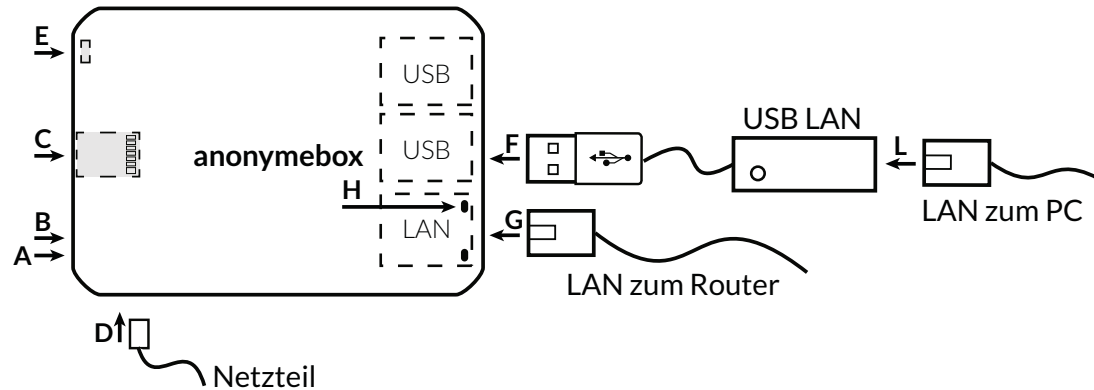

- 1 Verbinden Sie das mitgelieferte Netzwerk-Kabel (LAN) mit Ihrem Router, bspw. der FritzBox. Genau so, wie Sie einen PC mit Ihrem Router per LAN Kabel verbinden würden.

Betrieb der Anonymebox zwischen DSL-Modem und Router ist momentan **nicht** möglich.

- 2 Stecken Sie das andere Ende in die eingebaute LAN-Buchse (G) der anonymebox.

- 3 Der WLAN Access-Point ist bei der neuesten Anonymebox Hardware bereits eingebaut (E).
Bitte beachten Sie, dass das WLAN-Passwort der Anonymebox NICHT das Passwort Ihres Routers ist, sondern ein anderes.

- 4 Stecken Sie den mitgelieferten USB LAN Adapter in den oberen linken USB Port (F) der anonymebox.

- 5 Verbinden Sie Ihren PC mit dem USB LAN Adapter (L).

Lassen Sie den LAN-Adapter weg, wenn Sie nur per Funk anonym surfen möchten.

- 6 Bitte stecken Sie das mitgelieferte 5 V micro-USB Netzteil in die micro-USB Buchse (D).

Stecken Sie es in die Steckdose. Die rote Strom-LED geht an (A)

- 7 Die anonymebox startet, die grüne Status-LED (B) blinkt. Nach ca. zwei Minuten leuchtet und blinkt die Netzwerk-LED (H) – die anonymebox hat eine Verbindung zu Ihrem Router, und ist bereit.

Das Web-Interface

anonymebox.de
Schnellstart | 2

1 Verbinden Sie den PC mit dem **anonymen Netzwerk** entweder per WLAN oder LAN.

Das Standard-Passwort für das anonyme Funknetzwerk **anonymebox.com** ist:

password

2 Geben Sie anschließend **http://anonyme.box** in Ihren Webbrowser als Adresse ein (siehe Screenshot).

3 Geben Sie die Standard-Zugangsdaten im Browser ein:
admin / password

4 Auf der Übersichtsseite sehen Sie den Status und die aktuell verbundenen Geräte.

Klicken Sie im Menü auf **Einstellungen**, und dann auf **Administrator-Passwort ändern** um das Passwort für das Web-Interface zu ändern.

5 Geben Sie das Passwort zweimal ein, und klicken Sie auf **Anwenden**.

(Empfohlen aus Sicherheitsgründen)

Der Benutzer bleibt **admin** - nur das Passwort wird geändert.

Sie müssen sich anschließend noch einmal anmelden.

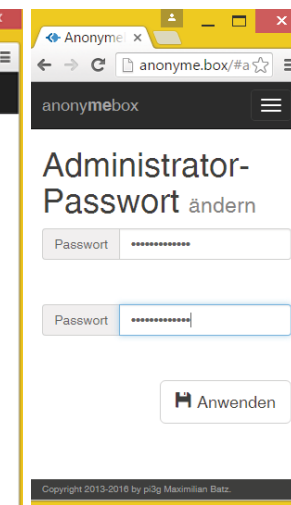
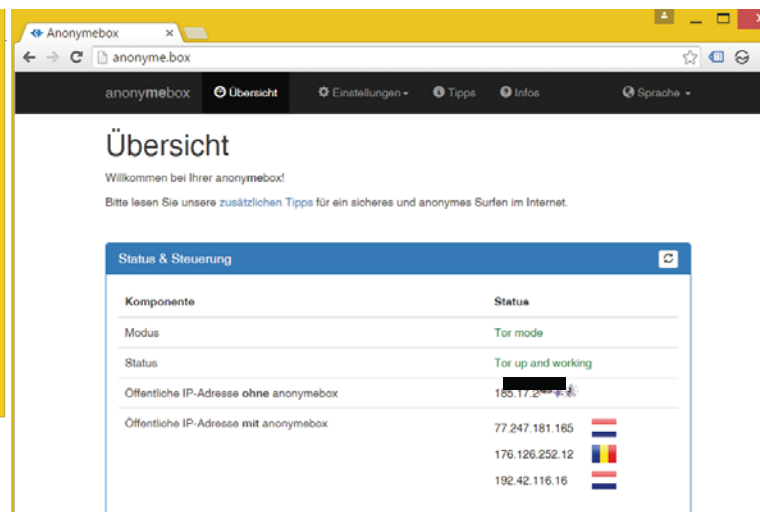
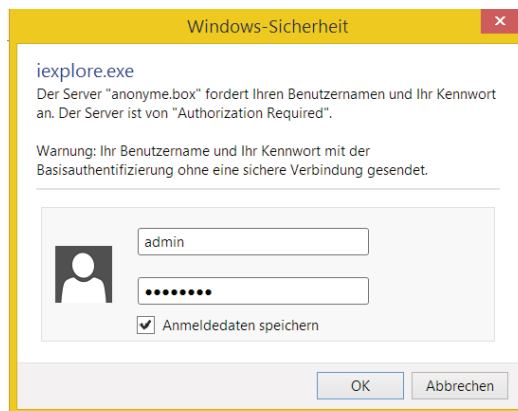

Anonym Surfen

anonymebox.de
Schnellstart | 3

Standard-WiFi Zugangsdaten

Bitte benutzen Sie die folgenden Daten um anonym über Funk zu surfen:

Funk-Name anonymebox.com

Passwort password

Ändern der Standard-WiFi Daten im Webinterface

Klicken Sie im Menü auf **Einstellungen**, und dann auf **WLAN-Einstellungen ändern** um das Passwort sowie auch optional den Namen für das Funknetzwerk zu ändern.

Die anonymebox wird nach Klick auf **Anwenden** neugestartet, um die Änderungen zu übernehmen. Der Neustart dauert ca. eine bis zwei Minuten.

Wir empfehlen umgehend das Funknetzwerk-Passwort aus Sicherheitsgründen zu ändern!

Verbindung per LAN

Um einen Rechner per Netzwerk-kabel mit der anonymebox zu verbinden, benutzen Sie bitte den USB LAN Adapter im Lieferumfang.

Verbinden Sie den PC auf dem Sie anonym surfen möchten, mit dem USB LAN Adapter. Es ist keine weitere Konfiguration nötig.

Die Anonymebox unterstützt übrigens auch eine statische IP-Konfiguration (Menüpunkt „Netzwerk-Einstellungen ändern“).

Updates

Die anonymebox kann kostenlos geupdated werden. Lesen Sie bitte in der Onlinehilfe nach:

<http://support.pi3g.com>

Updates erscheinen regelmäßig, und führen neue von unseren Kunden gewünschte Funktionen ein.

Überprüfen der öffentlichen IP

Um sich zu vergewissern, dass Sie anonym surfen, rufen Sie bitte ein IP-Geolocation Tool auf, bspw.:

www.geoptool.com

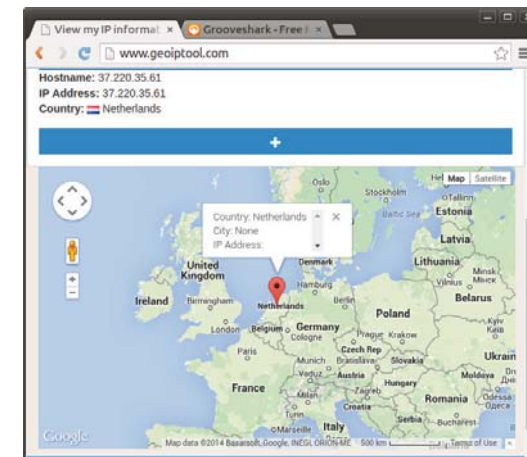

Tipps für Ihre Anonymität & Sicherheit

anonymebox.de
Schnellstart | 4



Bitte beachten Sie die folgenden Hinweise im Interesse der Sicherheit und Anonymität Ihrer eigenen Daten.

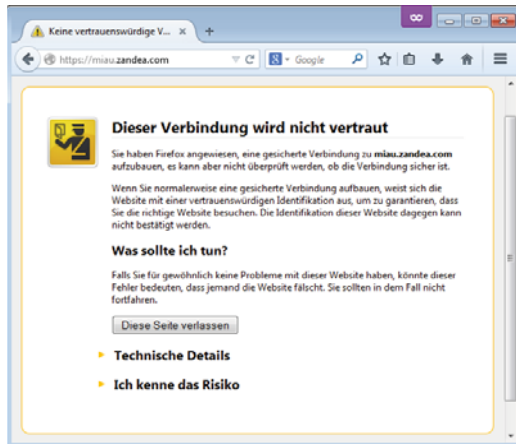

Sichere Verbindungen

Falls Sie persönliche Daten zu Webseiten übertragen, insbesondere **Login-Daten (Benutzer / Passwort)**, achten Sie bitte immer auf eine **sichere Verbindung (https://)** ohne Zertifikatsfehler / Warnun-

gen des Browsers.

Falls Ihr Browser Sie vor Zertifikatsfehlern warnt, verlassen Sie die Seite im Zweifelsfall – es könnte sich um einen Mithör-Versuch handeln.

Unser Screenshot links zeigt einen Zertifikatsfehler in Firefox, in Ihrem Browser könnte er anders aussehen.

Privater Browser-Modus

Im privaten Fenster (*Firefox*) bzw. Inkognito-Fenster (*Chrome*) bzw. In-Private-Browsen (*Internet Explorer*)

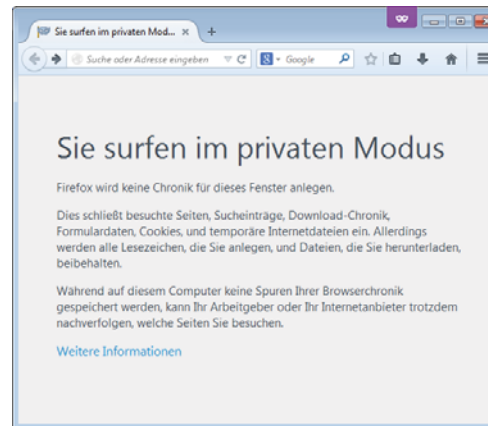

speichert Ihr Browser weniger Daten über Ihr Surfverhalten, u.a. z.B. Cookies, durch das Sie von Webseiten identifiziert werden könnten.

Bitte informieren Sie sich in der Online-Hilfe für Ihren Browser. Dieser Modus ist eine wichtige Ergänzung zur anonymebox.

Weitere Informationen & Support

Weitere Informationen und Tipps zur Anonymität, Benutzung und Problembehebung finden Sie unter

<http://support.pi3g.com>

Bitte kontaktieren Sie uns bei Fragen und Anregungen jederzeit unter

support@pi3g.com



Wir wünschen Ihnen viel Freude mit Ihrer anonymebox!